

edilportale[®]

TOUR 2018

Efficienza Energetica, Antisismica,
Comfort Abitativo, NTC2018, Illuminazione,
Acustica, BIM, Realtà Virtuale

BARI, 22 MARZO 2018

**SOLUZIONI, TECNOLOGIE E INNOVAZIONI PER IL BENESSERE ABITATIVO E
IL RISPARMIO IDRICO**

Federico di Lella

Multinazionale

Sede centrale a Brussels

100+

Anni di
esperienza

9.500+

Dipendenti

60+

Paesi forniti

18

Siti produttivi

Ceramica e
Rubinetteria

Piatti doccia, Box
doccia, Mobili e
accessori, Vasche



QUALITA'

Elevati standard qualitativi ci permettono di realizzare prodotti destinati a durare:

- 100 anni CERAMICA
- 25 anni PRODOTTI ACRILICI
- 10 anni BOX DOCCIA acquistati insieme a un PIATTO DOCCIA Ideal Standard
- 5 anni RUBINETTERIA e ULTRAFLAT S
- 2 anni BOX DOCCIA, SEDILI, MOBILI e RICAMBI





PARTNERSHIP

PROJECT TEAM

- fornisce un supporto completo nella fase di progettazione e stesura del capitolato;
- gestisce l'aggiornamento sui materiali e sui prodotti;
- identifica i programmi personalizzati di garanzia;
- supporta il progettista nell'attivazione del servizio post vendita.



BIM

Importo a base di gara	Obbligo BIM
>100 mln	2019
>50 mln	2020
>15 mln	2021
>1 mln	2023
<1 mln	2025

Decreto attuazione del codice degli appalti (1/12/2017) che definisce le modalità e i tempi della progressiva introduzione dell'obbligatorietà del BIM.

In vigore dal 27/01/2018.



CERTIFICAZIONE LEED

LEED V4 evolve pensando ai materiali e all'intero processo produttivo delle aziende produttrici:

- Dichiarazioni ambientali
- Trasparenza dei processi produttivi e decisionali dietro i materiali
- Innovazioni



Ideal Standard



NUOVA SEDE MILANO

- Spazio co-working
- Showroom rinnovato
- Aree tecniche dedicate
- Training center
- Supporto alla progettazione





RESIDENZIALE

HOTEL

NON RESIDENZIALE



RESIDENZIALE

ANDAMENTO DEL MERCATO

Le ristrutturazioni guidano il mercato residenziale: analisi ANCE 2007 – 2017

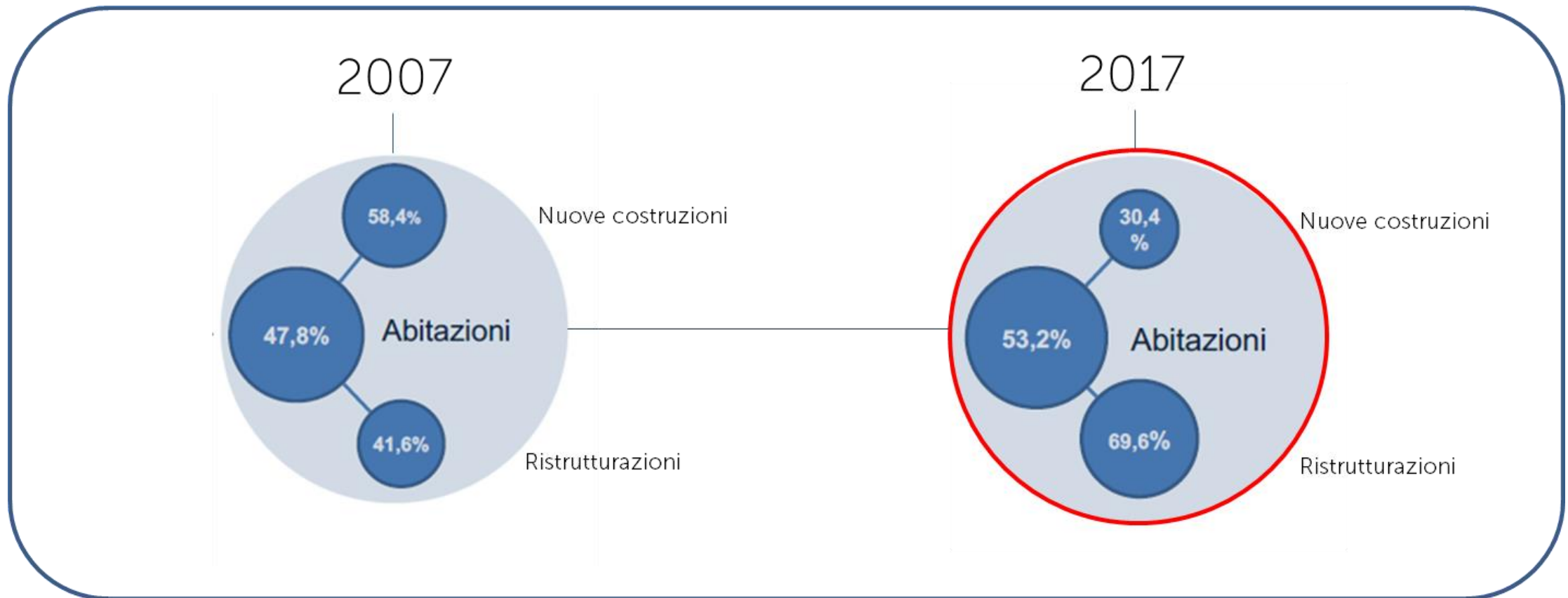

SCARICO TRASLATO

* scarico traslato

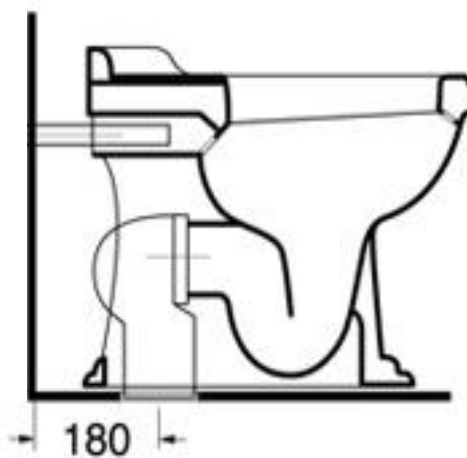
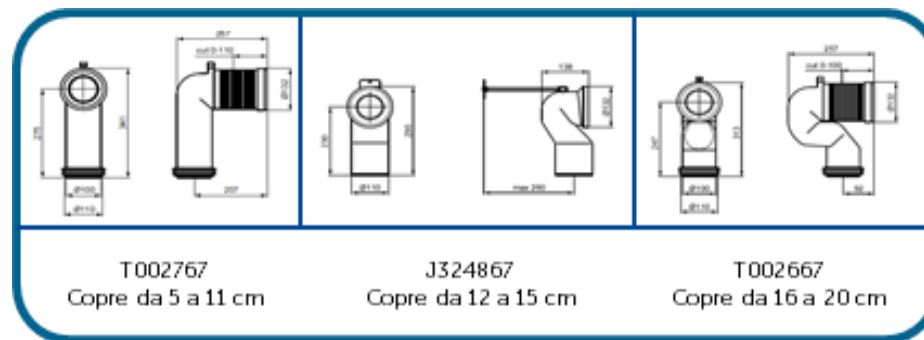

VECCHIO IMPIANTO

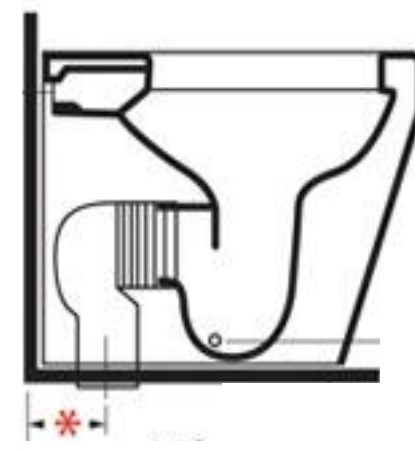
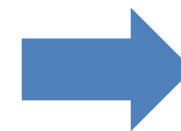

NUOVO VASO FILO PARETE
SU VECCHIO IMPIANTO

HOTEL

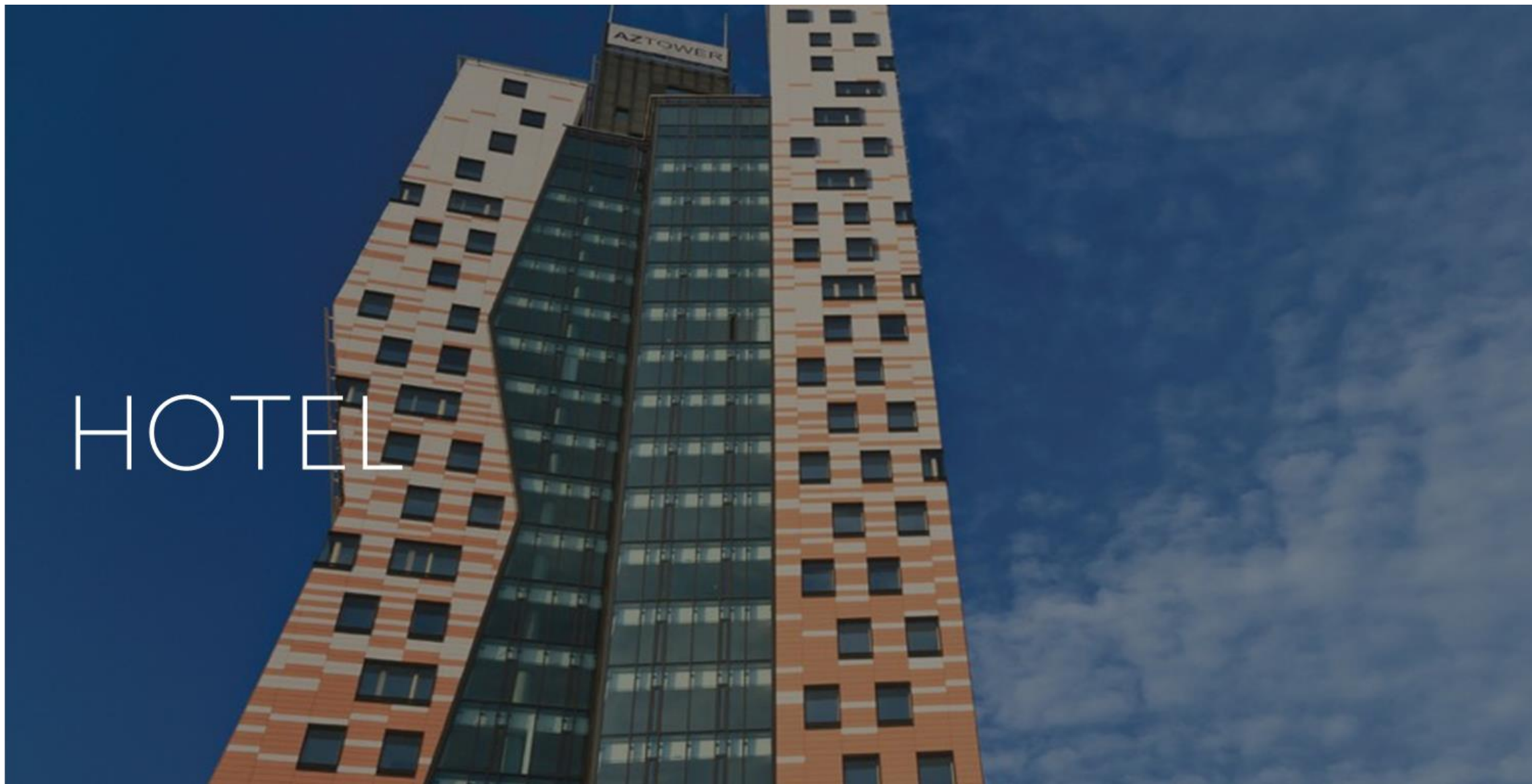

LA SITUAZIONE IN ITALIA

L'Italia è al 134° posto su 140 paesi per competitività nel rapporto QUALITA' / PREZZO delle strutture ricettive

"Da evitare"

●○○○○○ Recensito il 15 settembre 2014

Da evitare assolutamente....apparte la colazione il resto faceva schifo.

Il wi-fi non arrivava in camera.

Il bagno faceva schifo. Sicuramente non tornerò.

Il frigo in camera era sporco.

Avevo prenotato una quadrupla e ho ricevuto una tripla

Ha soggiornato in Settembre 2014, viaggiato con la famiglia

Questa recensione è stata utile? SI

Chiedi a Mattia P in merito a 100 metri dal Vaticano

Questa recensione rappresenta l'opinione personale di un membro di TripAdvisor e non di TripAdvisor LLC.

"Scortesia, freddo e sporcizia"

●○○○○○ Recensito 4 settimane fa  tramite dispositivo mobile

Cliente da anni, non tornerò mai più in questo posto per diversi motivi.

Arrivati con prenotazione da giorni le camere erano gelate e alla richiesta di averle calde ci è stato risposto che ci saremmo dovuti adattare...quindi niente doccia.

Camera sporca, moquette che emana cattivo odore, niente frigo bar, vasca con tenda.

Quello che lascia a desiderare è l'approssimazione del personale, sgarbato, saccente ed arrogante.

Ci sono molti hotel migliori a prezzi anche più convenienti.

Ha soggiornato in Gennaio 2016

INNOVIAMO PER L'IGIENE

AquaBlade[®]



AQUABLADE®

NUOVO SISTEMA DI SCARICO

2 canali interni distribuiscono l'acqua su tutta la superficie del bacino.

Canali totalmente smaltati



IGIENICO E FACILE DA PULIRE

La fessura da cui esce l'acqua è perimetrale e posta nella parte superiore del bacino. Con uno scarico **il 100% del vaso viene risciacquato**. Risulta più igienico e facile da pulire

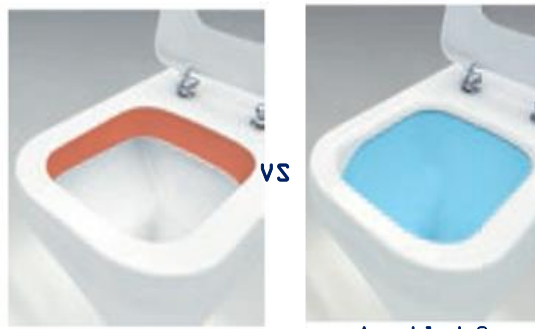

Vaso Tradizionale

Aquablade®

SOSTENIBILE

La funzionalità è certificata nel rispetto della normativa UNI997

Scarico a 3/4,5 litri



SILENZIOSO

Grazie al controllo e alla distribuzione dell'acqua, **Aquablade® riduce del 25% il rumore di scarico** rispetto ai sanitari tradizionali



LA SITUAZIONE IN ITALIA

L'Italia è al 44° posto su 140 paesi per competitività riguardo la SICUREZZA delle strutture ricettive

L'albergatore è obbligato al risarcimento del danno

Inadempimento contrattuale ai sensi dell'art. 1218 del codice civile.



INNOVIAMO PER LA SICUREZZA



SICUREZZA CERTIFICATA



Test antiscivolo



LUCIDEON
insight creating advantage

Test di resistenza
agli urti





NON
RESIDENZIALE

ESIGENZE SPECIFICHE

Mantenimento di elevati standard dei servizi, associato al controllo dei consumi e dei costi



TECNOLOGIE PER IL RISPARMIO



RIDUZIONE DEI CONSUMI CON AERATORE 5 L/MIN



Nel 2015 sono transitati a Malpensa più di 18,5 milioni di passeggeri, **con un valore medio giornaliero di 50.534***

Riduzione consumo giornaliero del 42%

*Fonte: carta dei servizi Milano Malpensa - 2016

Rubinetto senza aeratore, considerando il valore medio giornaliero di passeggeri per un uso di 1 minuto ciascuno

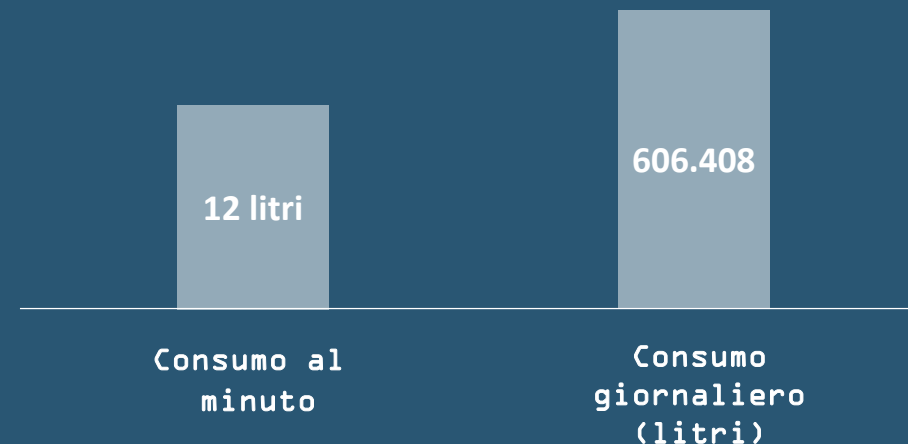

Rubinetto con aeratore 5 l/min, considerando il valore medio giornaliero di passeggeri per un uso di 1 minuto ciascuno





tour.edilportale.com



edilportale[®]

TOUR 2018

grazie per l'attenzione

tour.edilportale.com

